

USB HDMI KVM 多电脑切换器

用户说明书

CS692

FCC 信息

本产品已经过测试，完全符合 B 级电子设备要求和 FCC 验证的第 15 部分规范。这些规范是为了在家用环境下使用本设备，而能避免有害干扰，并提供有效保护所规范的规定。本设备会产生并辐射电磁波，如果用户未能按照用户说明书的说明进行安装和使用，将可能对通讯造成有害干扰。但是，不保证在特定装置中不产生干扰。开关产品即可测定出是否有干扰，如果本产品确实对广播或电视接收造成有害干扰，我们鼓励用户尝试用下列一项或多项措施校正干扰：

- ◆ 重新调整接收天线的方向或将其重新定位；
- ◆ 增加设备与接收器之间的距离；
- ◆ 连接与接收器所连出线口不同的电路出线口；
- ◆ 请经销商/有经验的广播/电视技术人员给予帮助。

RoHS

本产品符合 RoHS 标准。

SJ/T 11364-2006

以下内容与中国市场销售相关：

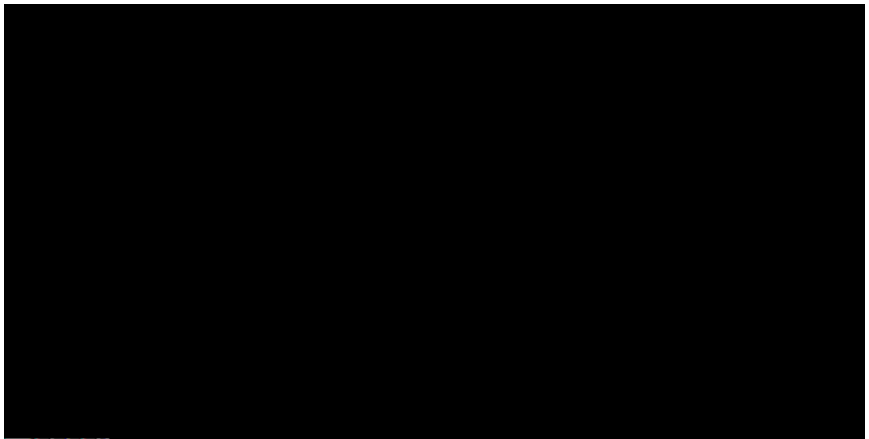

CS692 用户说明书

在线注册

国际	http://support.aten.com
北美	http://www.aten-usa.com/product_registration
中国	http://www.aten.com.cn

电话支持

国际		886-2-8692-6959
中国		86-10-5255-0110
日本		81-3-5323-7178
韩国		82-2-467-6789
北美	ATEN TECH	1-888-999-ATEN
	ATEN NJ	1-732-356-1703
英国		44-8-4481-58923

技术支持

- ◆ 对于在线技术支持-包括故障排除、文件及软件更新：<http://support.aten.com>
- ◆ 对于北美技术支持如下：

电子邮件支持		ATEN TECH	support@aten-usa.com
		ATEN NJ	sales@aten.com
在线支持	技术支持	ATEN TECH	http://www.aten-usa.com/support
		ATEN NJ	http://support.aten.com
	故障排除 文件 软件更新	ATEN TECH	http://www.aten-usa.com
		ATEN NJ	http://www.aten.com
电话支持		ATEN TECH	1-888-999-ATEN
		ATEN NJ	1-732-356-1703

包装明细

CS692 USB HDMI KVM 多电脑切换器包装明细如下：

- ◆ 1 台 CS692 USB HDMI KVM 多电脑切换器，配有远程端口连接器
- ◆ 2 个热键贴纸
- ◆ 1 本用户说明书*
- ◆ 1 个快速安装指南

请确认以上物件是否完整，且在运送过程中，是否受到损坏，如遇到任何问题，请联络您购买的商家。

请仔细阅读本说明书，并遵循安装与操作步骤，以免损坏切换器和/或其连接的设备。

*自本说明书中文化完成后，CS692可能已增添新特性，您可到我们的网站下载最新版本的英文说明书。

© 版权所有2010宏正自动科技股份有限公司
说明书编号：PAPE-1349-AT1G

ATEN 和 ATEN 标识为宏正自动科技股份有限公司注册商标。版权所有。
所有其它品牌名称和商标皆已注册。

概述

CS692 HDMI USB KVM 多电脑切换器可通过单一的 USB 键盘，USB 鼠标和 HDMI 显示器控制端连接 2 台 HDMI 接口电脑或设备。CS692 带领带线式 KVM 产品在技术上又向前迈进了一大步，设备支持 DVI 功能、USB 2.0 外围设备共享（通过一个 USB 集线器连接至 USB 鼠标端口）、2.1 重低音立体环绕音效，及固件更新功能，让您保持最新可用版本。

安装一远程端口选择器为 CS692 的另一新特性。这意味着即使当切换器被置放于一便捷、偏远的场所时，用户仍可从桌面控制端口切换，此外，CS692 除新热键功能，还提供最新的鼠标端口切换功能 - 只需简单的双击 USB 鼠标的滚轮即可切换当前端口。

此外，CS692 功能增强了视频动态同步技术，从而消除了开机显示问题，并且在切换端口时可以优化分辨率。

最后，CS692 还具备全新电源开启侦测功能，若其中一台电脑电源关闭，CS692 会自动切换至下一台电源开启的电脑。

通过整合 HDMI 功能，USB 2.0 外围设备分享，及操作简易的特性，CS692 为用户提供桌上多媒体应用的创新技术。

特性

- ◆ 一组配备 HDMI 显示器的控制端可控管两台 HDMI 电脑或设备
- ◆ HDMI 1.3a 兼容, HDCP 兼容
- ◆ 通过远程端口选择器、热键, 及 USB 鼠标切换选择电脑
- ◆ 音效支持 - 全低音响应提供了 2.1 重低音立体环绕音效体验
- ◆ 独立切换电脑及音频端口锁定 - 一台电脑锁定 KCM 设备, 而另一台锁定音频*
- ◆ 支持多平台操作 - Windows 2000/XP/Vista/7, Mac, Linux
- ◆ 设计精巧, 内建多合一线缆 (2×1.2m)
- ◆ 超级视频质量 - 可达 1920×1200
- ◆ 兼容于 LCD 宽屏显示器
- ◆ 视频动态同步显示 - ATEN 独家技术, 可避免开机产生的问题, 并在切换连接端口时保持最佳显示分辨率
- ◆ 电源开启侦测 - 若其中一台电脑电源关闭, CS692 会自动切换至下一台电源开启的电脑
- ◆ 支持游戏及多媒体键盘
- ◆ 支持多功能无线键盘和鼠标
- ◆ 控制端鼠标模拟/旁路功能, 支持大多鼠标驱动程序与多功能鼠标
- ◆ 支持与模拟 Mac/Sun 键盘*
- ◆ USB 2.0 鼠标端口可连接 USB 集线器, 用于 USB 外围设备共享
- ◆ 无需电源
- ◆ 可固件更新

-
- 注意:**
1. HDMI 音频通过 HDMI 显示器的内建扬声器播放, 不能独立切换。
 2. 电脑键组合可模拟 Mac 键盘。Mac 键盘仅能与所连电脑搭配使用。
 3. 可能需要额外一个外部电源适配器。
 4. 如要将 USB 2.0 鼠标端口作为一个 USB 集线器使用, 您须首先禁用鼠标模拟模式。详情请见第 14 页, 热键总表。
-

系统需求

控制端

- ◆ 一台 HDMI 显示器
- ◆ 一组 USB 键盘和 USB 鼠标
- ◆ 扬声器和麦克风（可选）

电脑

所有系统中所连主机都必须安装下列设备：

- ◆ 一个 HDMI 视频端口
- ◆ USB A 型端口
- ◆ 扬声器和麦克风端口（可选）

线缆

内建 KVM 和音频线缆是 CS692 的创新性设计，因此无需其它线缆。

操作系统

所支持的操作系统和语言如下表所示：

操作系统		版本
Windows		2000/XP/2003/2008/Vista/7
Linux	RedHat	9.0, Fedora或更高
	SuSE	10/11.1或更高
	Debian	3.1/4.0
	Ubuntu	7.04/7.10
UNIX	FreeBSD	5.5/6.1/6.2
Novell	Netware	6.0/6.5
Mac		操作系统 9或更高
DOS		6.2或更高

产品部件

CS692

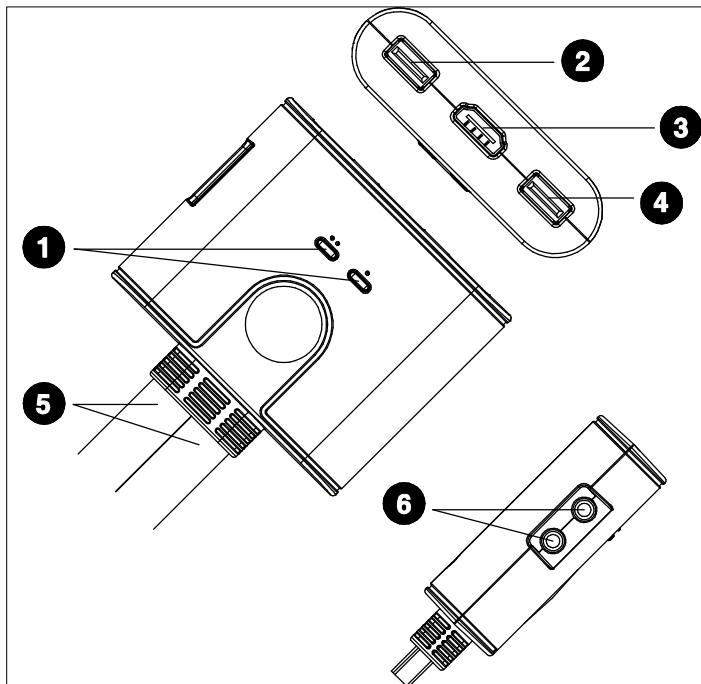

远程端口选择器

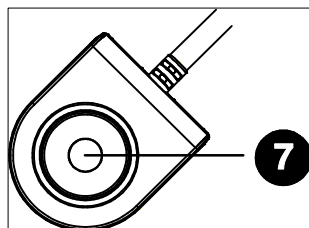

序号	部件	功能描述
1	端口LED指示灯	LED 灯亮表明对应端口所连电脑被选定且锁定其 KVM 控制。 LED 灯闪烁表明正过自动扫描功能扫描对应端口所连电脑。 LED 灯灭关闭表明端口未被选定。
2	控制端键盘端口	将控制端 USB 键盘插入此处。
3	控制端显示器端口	将 HDMI 控制端显示器插入此处。
4	控制端鼠标端口	将控制端 USB 鼠标插入此处。
5	KVM线缆	内建 KVM 线缆的连接头用于连接 CS692 装置中的两台 HDMI 电脑/设备。详情请见第 12 页安装图。
6	控制端音频端口	将控制端扬声器*和麦克风插入此处。
7	端口选择按钮	按下端口选择按钮，可在两台电脑/设备间切换 KVM 和音频锁定控制。

* 如控制端显示器内建有扬声器，并且支持通过HDMI接口传输音频，则无需独立的扬声器。

安装



1. 安装前请确保关闭所有您要连接的设备的电源。必须拔掉所有具有键盘电源启用功能的主机电源线。
 2. 安装前请确保所有设备均已妥善接地。
1. 将键盘和鼠标接入其位于 CS692 前面板上对应的 USB 端口。端口有颜色编码及相图标标识。

注意：该实际上鼠标连接头为一USB 2.0端口，可连接所有USB外围设备。用户甚至可将集线器连入此端口，用于安装多个USB设备（或许需要额外的电源适配器）。

-
1. 请将显示器插入位于 CS692 前面板的 HDMI 端口，然后开启显示器。
 2. 请将扬声器和麦克风插入位于 CS692 前面板的控制端音频端口（可选）。

注意：如控制端显示器内建有扬声器并且支持音频通过HDMI接口传输，则无需独立的扬声器。

-
3. 将 USB，HDMI 和音频连接器的线缆插入待安装的电脑端口。
 4. 打开电脑电源。

注意：切切换器的默认设置是连接到电源开启的首台电脑。

安装图

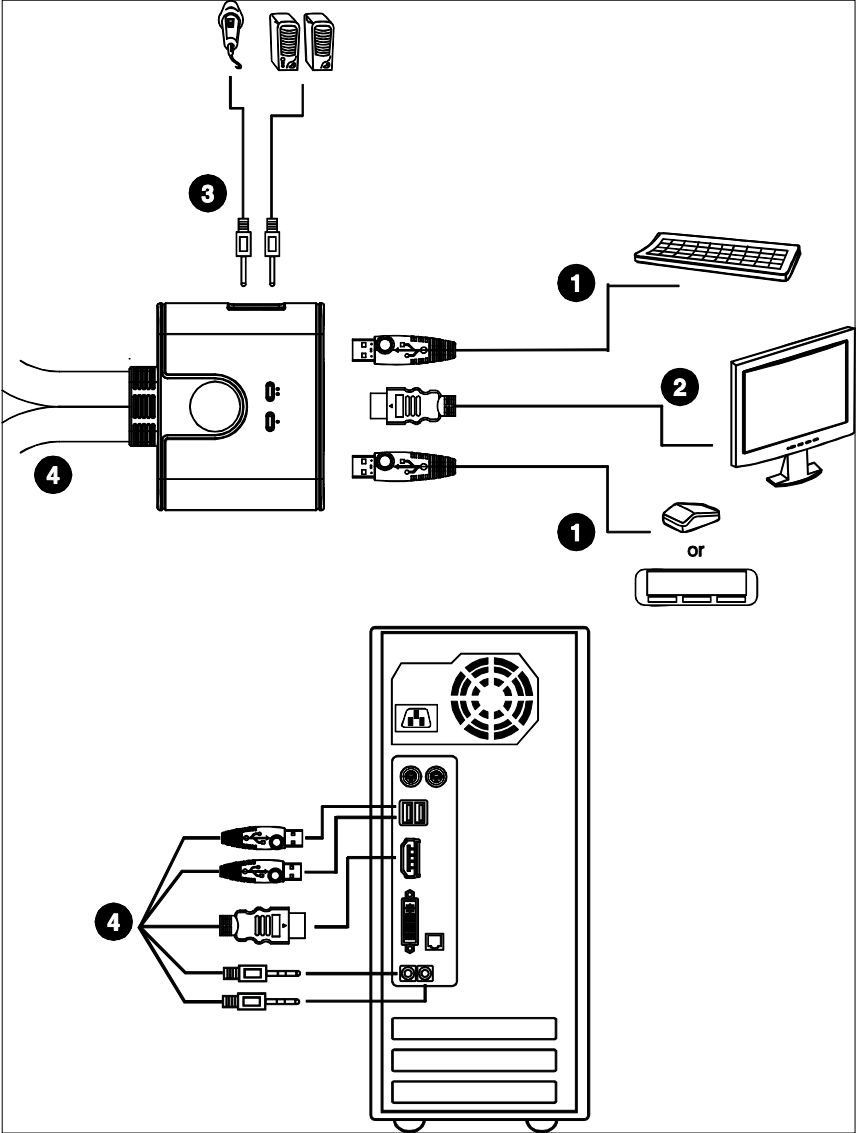

操作

CS692 所提供的三种简便电脑选择方法如下：手动 - 单击远程端口选择器的按钮；鼠标 - 单击鼠标的滚轮；以及热键 - 通过键盘键入组合键。

手动端口选择

按下远程端口选择器的端口选择按钮在两台电脑间切换 KVM 和音频端口锁定控制。端口指示灯亮表明以锁定控制相应端口所连电脑。

注意： 在操作USB设备时，请勿切换端口。对于独立的USB切换，请见我官网的USB KVMP切换器。

鼠标端口选择

仅需双击 USB 鼠标滚轮即可进行端口间切换。鼠标端口切换功能允许用户在各端口间循环切换。

注意：

1. 此特性仅支持USB 3键滚轮鼠标。
2. 默认设置为关闭。
3. 仅在鼠标模拟被启用时可支持此特性。详情请见第15页，[热键总表](#)。

热键端口选择

所有热键操作的开始均通过轻敲 **Scroll Lock** 键两次。详情请见第 15 页的热键总表。

注意：如使用[Scroll Lock]与其它程序发生冲突，可用[Ctrl]键替代。

激活热键模式替代键

◆ 按下[Scroll Lock] [×] [Enter]。此时热键模式激活热键为[Ctrl]键。

或









◆ 按住远程端口选择切换器 3 秒。此时热键模式激活热键为[Ctrl]键。

注意：这些程序可在上述两种方法间切换。

热键总表

组合	功能描述
[Scroll Lock] [Scroll Lock]+	[Enter] 在KVM和音频端口间切换KVM锁定控制。 注意： 如果KVM和音频锁定为不同端口，则根据KVM锁定切换器。
	[K] [Enter] 仅切换 KVM 锁定控制。
	[S] [Enter] 仅切换音频锁定控制。
	[a] [Enter] [n] 开启自动扫描模式。KVM 锁定以 n 秒间隔在端口间循环。 注意： n 替换为 1—4 之间的数字（请参阅后文 <i>扫描时长间隔表</i> ）。 如要退出自动扫描模式，按下[Esc]或[Spacebar]。退出自动扫描模式后停止自动扫描。
	[x] [Enter] 在[Scroll Lock]和[Ctrl]键间切换热键替代键。
	[m] [Enter] 启用/禁用鼠标模拟功能。
	[w] [Enter] 开启/关闭鼠标端口切换功能。
	[F2] [Enter] 激活 Mac 键盘映射。
	[F3] [Enter] 激活 Sun 键盘映射。
	[F10] [Enter] 自动检测键盘操作平台。
	[F4] [Enter] 列出当前切换器设置。
	[F5] [Enter] 执行 USB 键盘和鼠标重置。
	[F6] [nn] [Enter] 激活视频动态同步功能，杜绝开机时的显示问题，并在切换端口时可优化分辨率。
	[d] [Enter] 重置热键，恢复默认设置。
	[r] [Enter] 在KVM和音频端口间切换KVM锁定控制。 注意： 如果KVM和音频锁定为不同端口，则根据KVM锁定切换器。

键盘模拟

PC 键盘	Mac 键盘
[Shift]	Shift
[Ctrl]	Ctrl
	
[Ctrl] [1]	
[Ctrl] [2]	
[Ctrl] [3]	
[Ctrl] [4]	
[Alt]	Alt
[Print Screen]	F13
[Scroll Lock]	F14
	=
[Enter]	Return
[Backspace]	Delete
[Insert]	Help
[Ctrl] 	F15

注意：使用组合键时，按下并松开第一个键（Ctrl），然后按下并松开激活键。

固件更新工具

如要更新 CS692 固件，请按如下操作：

1. 通过一台不属于 KVM 装置的电脑，访问 ATEN 官网下载最新固件更新包（www.aten.com.cn）。
2. 从 KVM 装置中断开 CS692 连接。按住远程端口选择器按钮。在按住按钮的同时，将 KVM 线缆的紫色 USB 连接头插入待下载更新包电脑的 USB 端口。
3. CS692 此时进入固件更新模式。两个端口 LED 一起闪烁，表明设备正在运行固件更新模式。

注意：当CS692处于固件更新模式时，常规键盘和鼠标功能都暂停使用。您必须完成固件更新或退出固件更新模式后，才能重新控制控制端。

4. 运行固件更新包文件。弹出*固件更新工具*的欢迎窗口。
5. 阅读许可协议，并按下 *I Agree* 按钮。
6. 单击 **Next** 进行下一步操作。弹出固件更新工具主窗口。在 *Devices List* 面板内列出所有可通过该更新包进行更新的设备。
7. 选中目标设备。其相关描述会显示在 *Device Description*(设备描述)面板内，单击 **Next** 进行更新。
8. 更新完成后，弹出一个窗口，通知您该程序已成功下载。单击 **Finish** 关闭固件更新工具。
9. 再次安装 KVM 装置。请见第 11 页的 *安装*。

更新失败

如未弹出更新成功窗口，表明更新失败，您应按如下操作：

1. 从该电脑上拔除 KVM 线缆的 USB 连接头。
2. 按住远程端口选择器按钮。在按住此按钮的同时，重新将该 KVM 线缆连接头插入电脑。
3. 开启 CS692 电源。设备将通过出厂默认固件运行。然后按第 17 页的步骤 3 到 9 再更新一次。

故障排除

症状	可能原因	解决操作
热插拔 KVM 线缆套件后，显示器不显示。	HDMI 显卡与线缆套件的热插拔不兼容。	关闭装置内所有设备电源；关闭 CS692；确认所有 KVM 线缆均已正确连接；打开 CS692；打开电脑电源。
	显卡驱动未更新至最新。	下载最新的显卡驱动程序。
鼠标和/或键盘无响应。	切换器需要重置。	关闭装置内所有设备的电源；关闭 CS682；等待 5 秒钟；重新打开 CS682。
鼠标端口切换功能未响应。	鼠标不支持此功能。	此特性仅支持 USB 3 键滚轮鼠标。
	鼠标模拟未启用。	启用鼠标模拟。详情请见第 15 页，热键总表。
按两次 [Scroll Lock] 不能切换端口。	键盘与 [Scroll Lock] 激活不兼容。	切换为 HSM 激活替代键。详情请见第 14 页，热键模式激活替代键。

产品规格

功能		CS692	
电脑连接数		2	
控制端连接数		1	
端口选择		远程端口选择按钮、鼠标、热键	
连接头	控制端端口	键盘	1×USB A型 母头（银）
		显示器	1×HDMI-D 母头（白）
		鼠标	1×USB A型 母头（银）
		扬声器	1×Mini Stereo Jack 母头（绿）
		麦克风	1×Mini Stereo Jack 母头（粉）
	KVM端口	键盘	2×USB A型 公头（紫）
		显示器	2×HDMI-D 公头（黑）
		鼠标	2×USB A型 公头（黑）
		扬声器	2×Mini Stereo Jack 公头（绿）
		麦克风	2×Mini Stereo Jack 公头（粉）
LED指示灯	KVM	2（绿）	
线缆长度	KVM	2×1.2m	
	远程端口选择器	1.8m	
模拟	键盘/鼠标	USB	
视频分辨率		1080p; 1920×1200	
扫描时长间隔		3、5、10、20秒（默认值为5秒）	
耗电量		DC 5V, 2.65W	
工作环境	操作温度	0—50℃	
	储存温度	-20—60℃	
	湿度	0—80%RH, 无凝结	
物理属性	外壳	塑料	
	重量	0.41kg	
	尺寸（L×W×H）	6.70×8.20×2.65cm	

出厂默认热键设置

设置	默认
端口切换	[Scroll Lock] [Scroll Lock]
调用HSM	[Scroll Lock] [Scroll Lock]
自动扫描间隔	5秒
键盘操作平台	PC兼容
鼠标模拟	启用
键盘模拟	启用
鼠标端口切换	禁用

有限保证

宏正承担的赔偿最高不超过顾客为产品支付的金额。另外，宏正不承担使用本产品或本产品所附的光盘、文件等所造成的直接、间接、特别、偶然发生或随之发生的损害。

宏正不会保证、明示、暗示或法定声明本文件的内容与用途，及特别否认其对于特殊用途的品质、性能、适售性或适用性。

直销商保留修改或更新设备或文件的权利，且无义务通知任何个人或个体修改或更新的内容。关于进一步的咨询，请联系直销商。